

# PEARL PERCUSSION PC-1000QRS Multi-Percussion Stand

## 取扱説明書

この度は、"PC-1000QRS"をお買い上げいただき誠にありがとうございます。  
製品の機能を十分に発揮してお使いいただくために、この取扱説明書をぜひご覧ください。

### ■ パッキングリスト このパッケージには以下のものが含まれます。

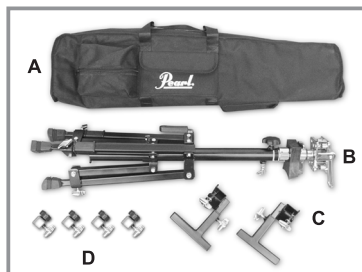

- |              |    |
|--------------|----|
| A : キャリーバッグ  | x1 |
| B : スタンド     | x1 |
| C : スタビライザー  | x2 |
| D : ラバーストッパー | x4 |

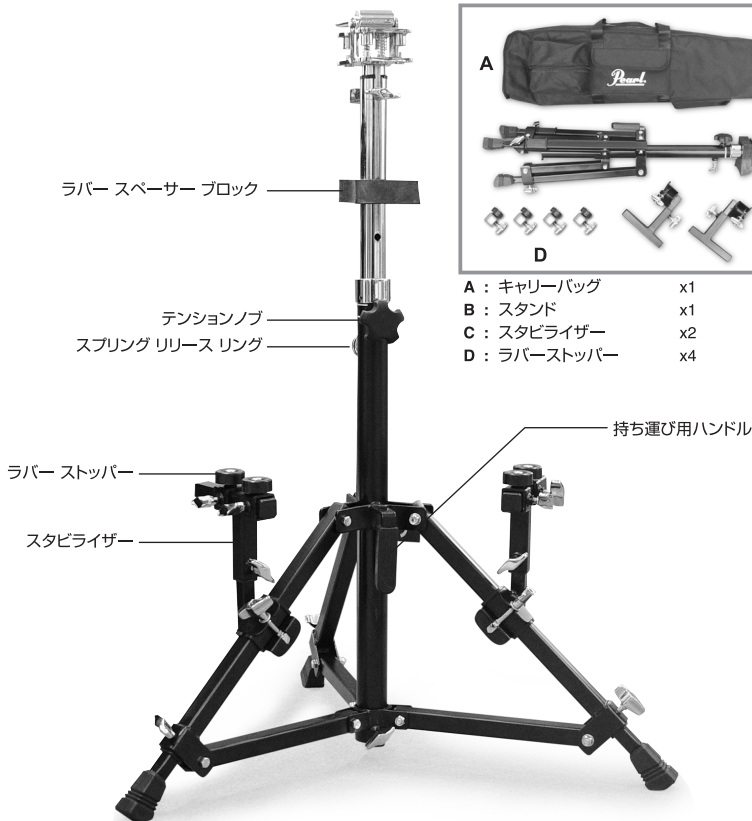

## Step 1

脚部を開き、底のウイングボルトを締めて固定してください。高さ、角度の微調整はそれぞれの脚の長さを変えることで可能です。

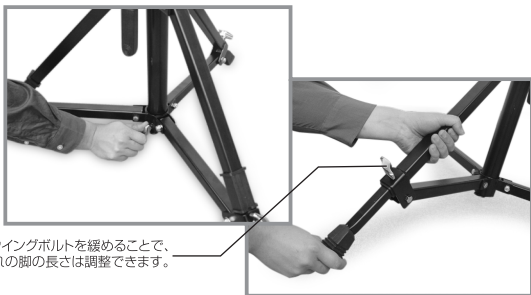

このウイングボルトを緩めることで、それぞれの脚の長さは調整できます。

## Step 2

スタンド本体の高さの調節をするには、まずテンションノブを緩めて、反対側のスプリングリリースリングを引っ張ってください。スタンド上部を上引き上げますと、スプリングリリースリングが自動的に次の高さの調節穴にかかるようになっています。高さが決まりましたら、テンションノブを締めることを忘れないでください。

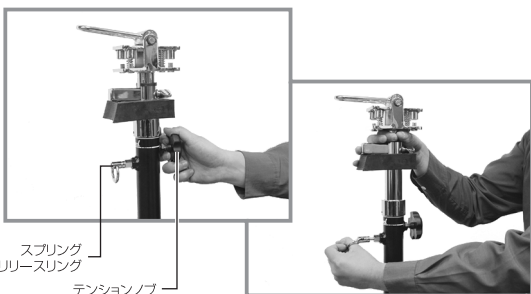

スプリング  
リリースリング

テンションノブ

## Step 3

ラバー Spacer を 8 ~ 12 cm ほど下げてください。(出荷時には Spacer は上にセットされています)

### ▲ 注意

この際、Spacer とスタンドジョイントで手を挟まないよう十分注意してください。

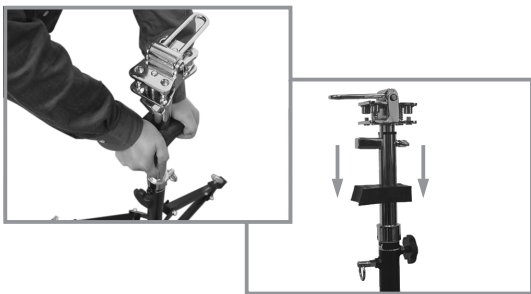

## Step 4

クイックリリースレバーを前に倒して開放し、コンガのマウンティングブラケットをスタンドのベグに合わせるようにセットしてください。

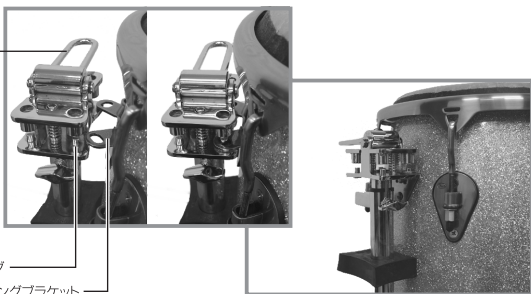

クイックリリースレバー

ベグ

マウンティングブラケット

## Step 5

左右のコンガをセットしたらクイックリリースレバーを手前に引き、コンガがしっかりセットされているのを確認してください。



## Step 6

スタビライザーを脚部のラバースリーブに固定してください。スタビライザーの向きは右の図を参照してください。



## Step 7

ラバーストッパーを左右のスタビライザーに取り付け、スタビライザーがコンガベースに当たるまで脚部での位置を調節してください。

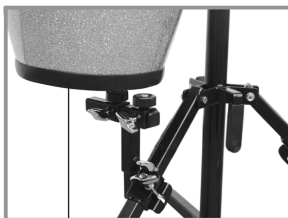

コンガベース

## Step 8

ラバーストッパーをコンガの内側と外側に当たるように位置を調整して固定してください。

これでセッティングは完了です。

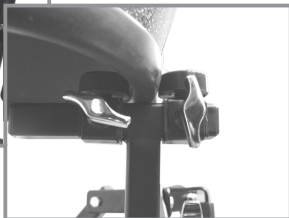

## Step 9

脚部はオプションとしてPC-1000CA/3と交換することも可能です。



## Step 10

ジャンベをセットするには1~8の手順を同様に行って、ラバースペーサーのジャンベに当たる面を"Djembe"と書かれている向きに回転させてください。

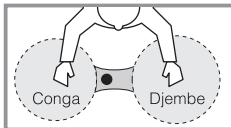
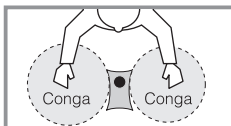
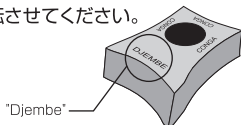

使用後はクイックリリースレバーを開放してコンガ・ジャンベを外し、脚部をたたみ、同梱のキャリーバッグに収納してください(スタビライザーはバッグのポケットに収められます)。また、ジョイント部分のハンドルを使用し、持ち運ぶこともできます。

## ▲ 注意

持ち運びの際には、それぞれのボルト、ネジがしっかりと締まっていることをご確認ください。



*Pearl*

パール株式会社

〒276-0034 千葉県八千代市八千代台西10-2-1  
047-484-9111(代)

製品改良のため予告なくデザイン・仕様を変更する場合がありますので御了承下さい。