

# PRACTICE KITS

## TK-100CPH

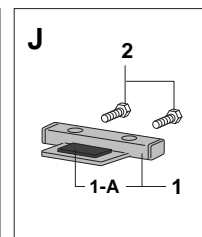
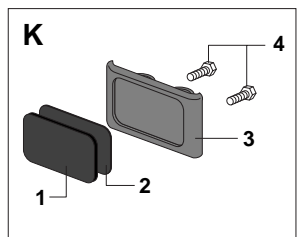
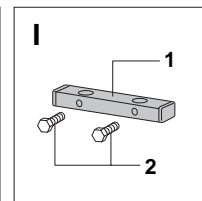
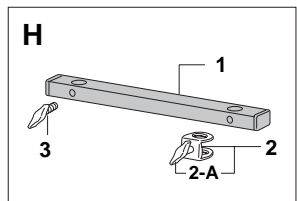
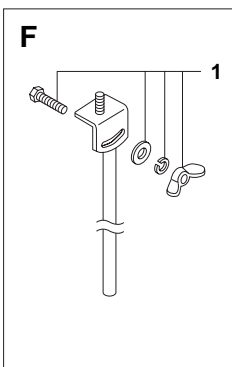
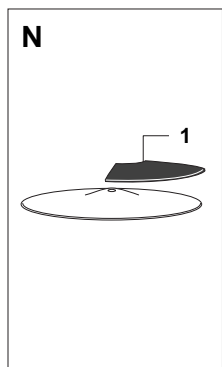
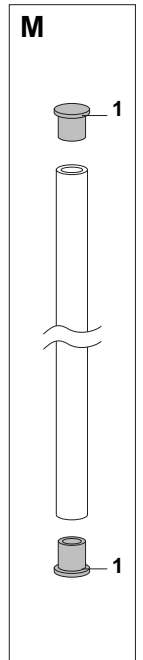
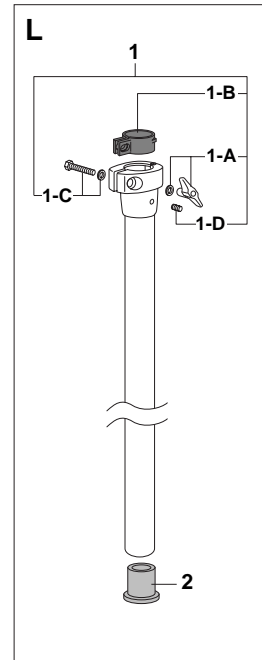
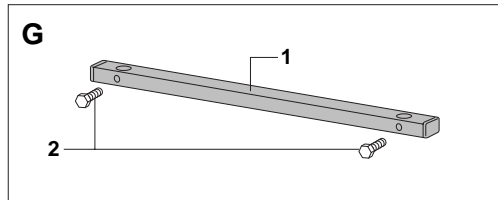
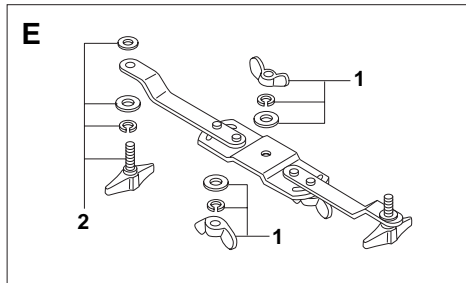
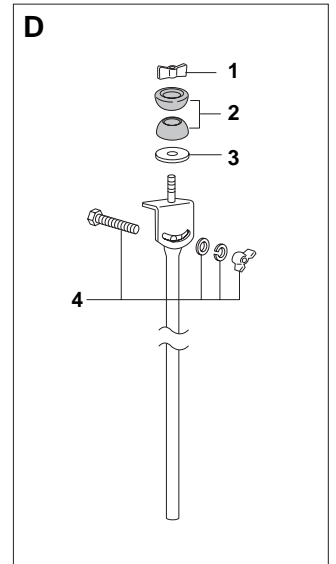
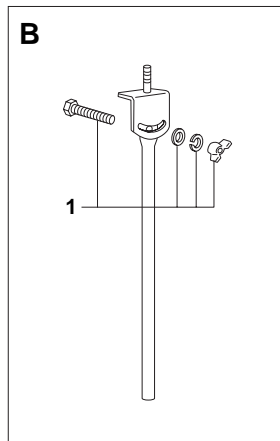
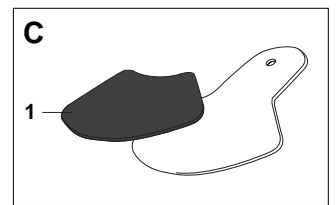
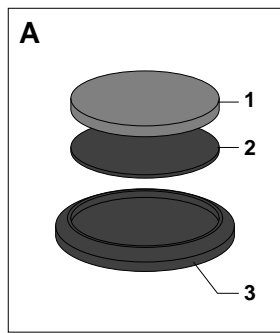
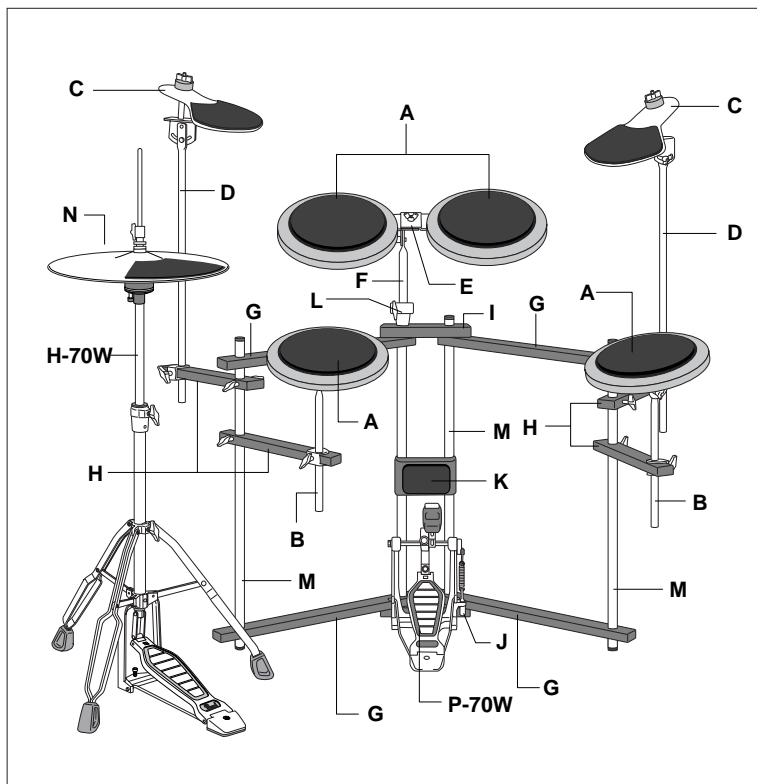

A	PAD-80	パッド 一式	¥4,000	G	PP-159AA	マウントバー 一式	¥1,750	L	PP-34BA	ジョイントパイプ 一式	¥2,600
1	NP-202	パッド用ラバー	¥2,200	1	PP-159A	マウントバー本体	¥1,700	1	DJ-50A	ダイカストジョイント 一式	¥1,500
2	NP-202N	クッションゴム	¥500	2	SC-262	6角ボルト	¥100	1-A	M-6N	ウイングナット(ワッシャー付)	¥250
3	NP-203	パッド本体	¥1,500	H	PP-160AA	レシーバー 一式	¥2,200	1-B	NB-5N	ナイロンブッシング	¥150
B	TKP-10S	パッドホルダー	¥1,500	1	PP-160A	レシーバー本体	¥1,100	1-C	SN-635	クランプボルト(ナイロンワッシャー付)	¥150
1	SN-6TK	クランプボルトセット	¥250	2	TKM-68	シャフトブラケット	¥600	1-D	SB-44	アレンスクリュー	¥50
C	FCY-10	ファイバーシンバル	¥1,800	2-A	M-815N	ウイングボルト	¥300	2	NP-164	キャップ	¥50
1	NP-206	ファイバーシンバルゴム	¥300	3	M-815N	ウイングボルト	¥300	M	PP-34A	パイプ 一式	¥1,200
D	TKM-10H	シンバルホルダー	¥4,000	1	PP-161AA	マウントバー 一式	¥1,150	1	NP-164	キャップ	¥50
1	M-8W	蝶ナット	¥250	1	PP-161A	マウントバー本体	¥1,100	N	FCY-14	ファイバーシンバル	¥2,000
2-A	NP-219	ラバーシート	¥200	2	SC-262	6角ボルト	¥100	1	NP-206	ファイバーシンバルゴム	¥300
2-B	NP-218	ラバーシート	¥200	J	NP-162AA	ペダルブラケット 一式	¥3,200				
3	PR-135	スチールワッシャー	¥100	1	PP-162A	ペダルブラケット本体	¥3,100				
4	SN-6TK	クランプボルトセット	¥250	1-A	NP-140	クランプ用ラバー	¥100				
E	TKM-10A	マウントバー 一式	¥4,500	2	SC-262	6角ボルト	¥100				
1	M-8K	ウイングナット(ワッシャー付)	¥300	K	PAD-BP	バスドラムパッド 一式	¥2,000				
2	M-820TK	ウイングボルトセット	¥300	1	NP-211	バスドラム/パッド用ラバー	¥500				
F	TKM-10S	下部シャフト 一式	¥3,500	2	NP-211N	クッションゴム	¥250				
1	SN-6TK	クランプボルトセット	¥250	3	NP-205	バスドラムパッド本体	¥1,600				
				4	SC-262	6角ボルト	¥100				